

# Bedieningshandleiding

## Thermostaat ModuLine Easy

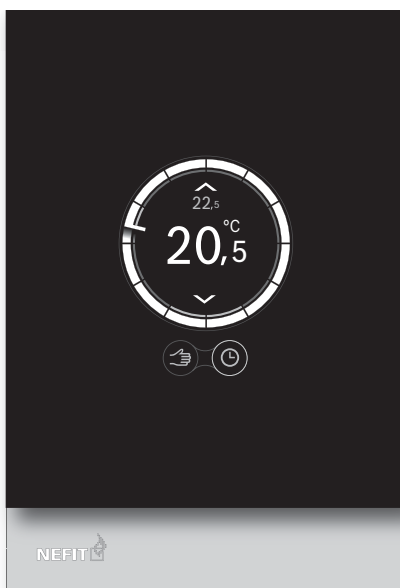

6 720 804 655-000.ON



**NEFIT** 

## Inhoudsopgave

<b>1</b>	<b>Uitleg van de symbolen en veiligheidsinstructies</b>	<b>2</b>
1.1	Uitleg van de symbolen	2
1.2	Veiligheidsinstructies	2
<b>2</b>	<b>Specificatie ModuLine Easy</b>	<b>3</b>
2.1	Leveringsomvang	3
2.2	Garantiebepalingen	3
2.3	Accessoires	3
2.4	Touchscreen	3
<b>3</b>	<b>Montage</b>	<b>4</b>
3.1	Controle vooraf	4
3.2	Kiezen locatie	4
3.3	Aansluiten op cv-toestel	5
3.4	Monteren grondplaat	5
3.5	(De-)Monteren thermostaat	6
3.6	Eerste keer gebruiken	6
3.6.1	Aansluiten thermostaat	6
3.6.2	Verbinden met wifi-netwerk	6
3.6.3	Invoeren wachtwoord wifi-netwerk	7
<b>4</b>	<b>Bediening</b>	<b>8</b>
4.1	Temperatuurinstelling wijzigen	8
4.2	Handbediening/klokprogramma	9
4.3	Instellen klokprogramma en overige functies	9
<b>5</b>	<b>Technische gegevens</b>	<b>9</b>
<b>6</b>	<b>Onderhoud en storingen</b>	<b>10</b>
6.1	Reinigen touchscreen	10
6.2	Wisselen wifi-netwerk	10
6.3	Storingen	10
6.3.1	Na een spanningonderbreking	10
6.3.2	Reset thermostaat	10
6.3.3	Verhelpen storingen	10

## 1 Uitleg van de symbolen en veiligheidsinstructies

### 1.1 Uitleg van de symbolen

#### Informatiesymbool



Belangrijke informatie wordt tussen 2 lijnen geplaatst en aangegeven met een i-symbool in een vierkant.

#### Aanvullende symbolen

Symbol	Betekenis
▶	Handeling.
→	Verwijzing naar andere plaatsen in het document of naar andere documenten.
•	Opsomming.
-	Opsomming (subniveau).

Tabel 1



Lees voor gebruik deze handleiding aandachtig door.

### 1.2 Veiligheidsinstructies

Deze kamerthermostaat is bestemd voor het bedienen en regelen van een cv-toestel in uw woning.

- Haal de thermostaat nooit uit elkaar.
- Vermijd hoge temperaturen, vocht en een stoffige omgeving.
- Gebruik bij reiniging geen vocht of reinigingsmiddelen. Er kan dan kortsluiting of beschadiging aan de thermostaat optreden (→ § 6.1).
- Schakel de netspanning van het cv-toestel uit, voordat u met installeren begint.

## 2 Specificatie ModuLine Easy

### 2.1 Leveringsomvang

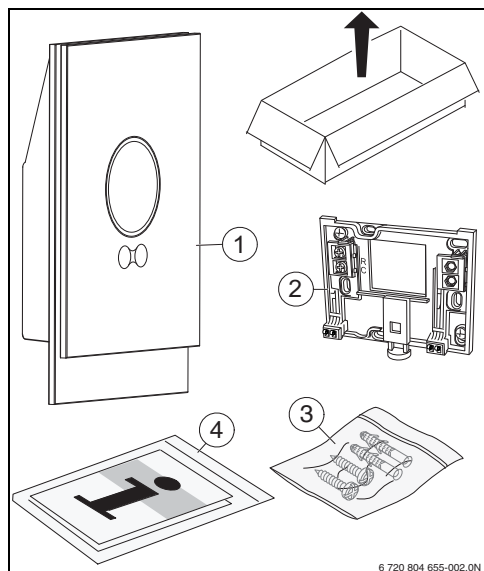

Afb. 1 Leveringsomvang

- [1] ModuLine Easy
- [2] Zak met 2x schroeven en 2x pluggen
- [3] Grondplaat
- [4] Bedieningshandleiding met sticker met serienummer

### 2.2 Garantie bepalingen

De Nefit Easy heeft 2 jaar fabrieksgarantie. Zie voor de garantie bepalingen de Nefit Easy App waarin een digitaal garantiebewijs is geïntegreerd.

### 2.3 Accessoires

De volgende accessoires zijn leverbaar:

- Gratis Nefit Easy App voor gebruik van de basisfunctionaliteit.



- Betaalde toevoegingen aan de Nefit Easy App voor het gebruik van uitgebreide functionaliteit.
- Nefit Easy connect adapter.

### 2.4 Touchscreen

Een benaderingssensor detecteert de aanwezigheid van een voorwerp voor het touchscreen. Het touchscreen licht hierdoor op. Als er geen voorwerp meer wordt gedetecteerd, zal na enige tijd het touchscreen automatisch uit gaan.



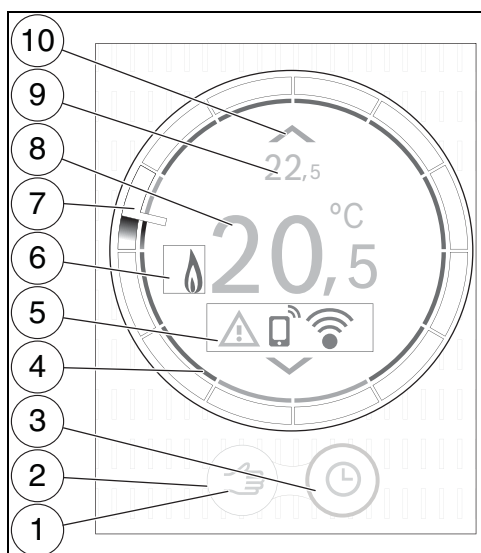















#### Overzicht







Afb. 2 Overzicht touchscreen

De softwareversie bij deze bedieningshandleiding is versie 2.00. Na een update kan de touchscreenindeling afwijken van de afbeelding in deze bedieningshandleiding. Kijk voor de laatste versie van dit document op de website van Nefit (→ [www.Nefit.nl](http://www.Nefit.nl)).

## 3 Montage

Nr.	Symbol	Beschrijving
1		Handbediening
		Stap terug
2		Functie actief
		Functie inactief
3		Klokprogramma
		Zelflerend klokprogramma <sup>1)</sup>
		Bevestigen keuze
		Thermostaat in vakantieprogramma
		Thermostaat in zondagprogramma
4		Temperatuurindicatie klokprogramma
5		Geen verbinding met internetserver
		Geen wifi-verbinding
		Geen cv-toestel aangesloten
		Eco-indicatie
		Service vraag
		Storing
		Wijziging via smart device
6		Warmwaterbedrijf actief
		Cv-toestel in bedrijf
7		Tijdindicatie

Tabel 2 Verklaring symbolen

Nr.	Symbol	Beschrijving
8		Gemeten ruimtetemperatuur
9		Ingestelde ruimtetemperatuur
10		Verhogen ingestelde temperatuur
		Verlagen ingestelde temperatuur

Tabel 2 Verklaring symbolen

### Tijdindicatie

De tijdindicatie is alleen zichtbaar als het klokprogramma is ingeschakeld. De klok is een 12-uursklok en de kleine wijzer geeft een tijdsindicatie. De acties van het klokprogramma zijn op de binnenste ring af te lezen.

## 3 Montage

### 3.1 Controle vooraf

Controleer voor installatie of de combinatie tussen de Nefit Easy en het cv-toestel mogelijk is. Op de website staat een lijst van mogelijke combinaties, met of zonder gebruik van de Nefit Easy connect adapter (→ achterkant van dit document voor het webadres).

Minimale vereisten voor montage zijn:

- 2-draadsverbinding met het cv-toestel dat geschikt is voor het gebruik van de Nefit Easy.
- Internettoegang via wifi 802.11 b/g.

### 3.2 Kiezen locatie



Een referentievertrek is een ruimte (bijvoorbeeld de woonkamer) waarin de temperatuur gemeten wordt die representatief is voor de hele woning en waar de meeste tijd wordt doorgebracht.



Als er gebruik wordt gemaakt van een weersafhankelijke regeling<sup>1)</sup>, is het niet nodig om de thermostaat in het referentievertrek te plaatsen.

1) Deze functionaliteit komt in de loop van 2013 beschikbaar.

### Montage in de woonkamer

- ▶ Monteer de thermostaat aan een binnenmuur van het referentievretrek.

**i** Zorg voor voldoende vrije ruimte rondom de thermostaat. Als een object zich te dicht bij de thermostaat bevindt, dan zal het touchscreen opge-licht blijven. Dit verkort de levensduur.

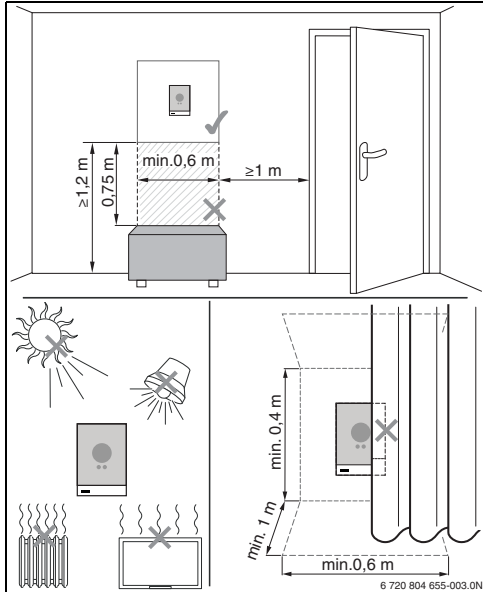

Afb. 3 Locatie thermostaat

### 3.3 Aansluiten op cv-toestel

**i** Zie de installatie-instructie van het cv-toestel voor meer informatie over het aansluiten van de kamerthermostaat.

**i** Nefit cv-toestellen hebben een eigen communicatieprotocol. Kijk op de website om te controleren of uw toestel geregeld kan worden met de Nefit Easy (→ achterkant van dit document voor het webadres).

- ▶ Sluit de thermostaatkabel aan op het cv-toestel.
  - Gebruik bij een Nefit of Bosch cv-toestel met een eigen communicatieprotocol, de oranje kroonsteen in het cv-toestel.

- Controleer de aansluitwijze van overige Nefit en Bosch toestellen op de website.

### 3.4 Monteren grondplaat

**i** Bij vervanging van een Nefit ModuLine 100 tot 400 thermostaat door de Nefit Easy, is de bestaande grondplaat te gebruiken (→ § 3.5).

De grondplaat kan direct aan de muur of op een inbouwdoos worden bevestigd.

**i** Zorg bij montage op een inbouwdoos dat eventuele tocht de ruimtetemperatuurmeting niet kan beïnvloeden. Vul eventueel de inbouwdoos op met isolatiemateriaal.

- ▶ Haal de stekker van het cv-toestel uit het stopcontact.
- ▶ Sluit de thermostaatkabel aan op de kabelklemmen "RC". De aansluitvolgorde van de draden is willekeurig.

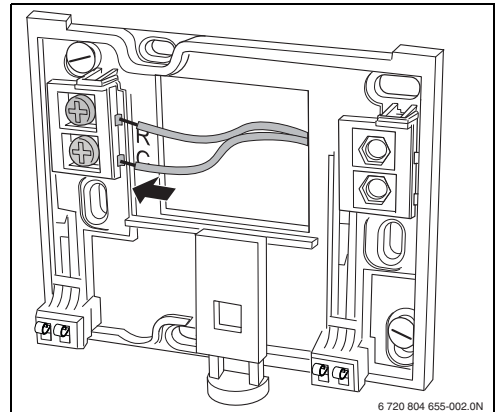

Afb. 4 Aansluiten grondplaat

### 3.5 (De-)Monteren thermostaat

#### Monteren

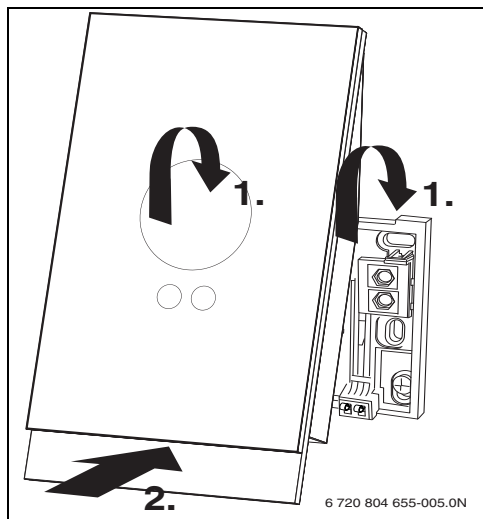

Afb. 5 Denonderen thermostaat

- ▶ Haak de thermostaat achter de grondplaat [1].
- ▶ Druk de onderzijde van de thermostaat tegen de grondplaat, tot een hoorbare “klik” [2].  
De thermostaat is nu vergrendeld.

#### Demonderen

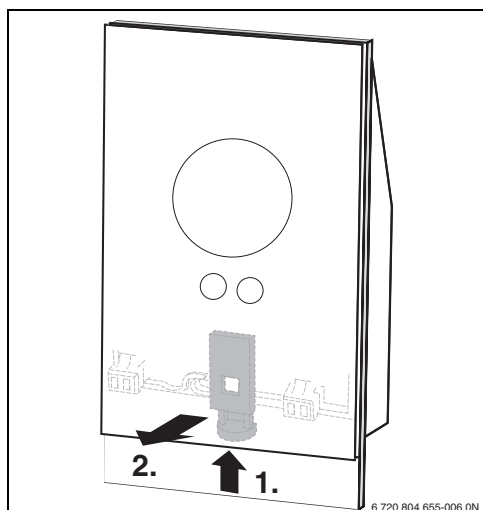

Afb. 6 Demontage thermostaat

- ▶ Ontgrendel de thermostaat door de ontgrendelknop in te drukken [1].
- ▶ Kantel de onderzijde van de thermostaat en verwijder deze [2].

### 3.6 Eerste keer gebruiken

#### 3.6.1 Aansluiten thermostaat

- ▶ Stop de stekker van het cv-toestel in het stopcontact.
- ▶ Schakel het cv-toestel in.  
Hierdoor wordt ook de thermostaat van spanning voorzien.
- ▶ Verwijder het beschermfolie.

De volgende stappen worden automatisch doorlopen:

- De thermostaat zoekt verbinding met het cv-toestel.

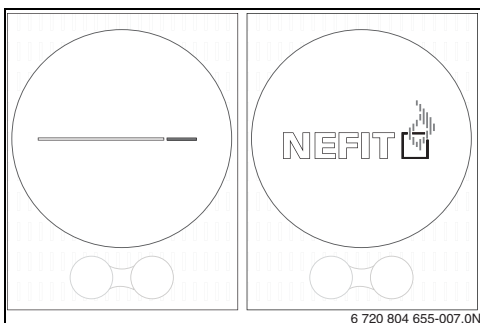

Afb. 7 Opstartscherm

- De verbinding met het cv-toestel is gemaakt.

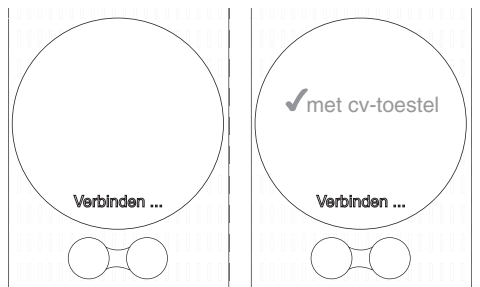

Afb. 8 Verbinding met cv-toestel

#### 3.6.2 Verbinden met wifi-netwerk

**i** “Hidden networks” worden niet getoond. Zorg dat het gewenste wifi-netwerk kan worden gevonden.

- De thermostaat zoekt naar wifi-netwerken.

- De gevonden wifi-netwerken worden op het display weergegeven.

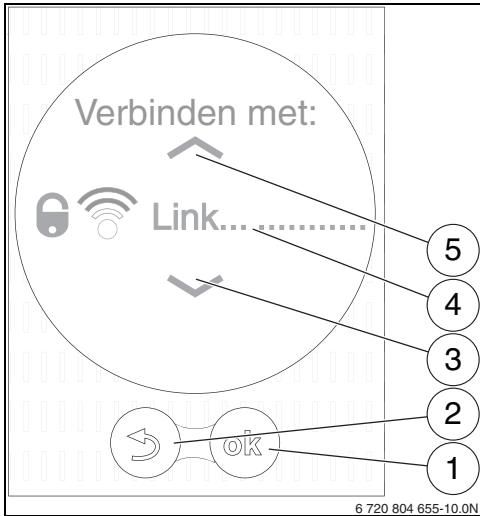

Afb. 9 Selectie wifi-netwerk

Het display [4] toont de gevonden wifi-netwerken.

- ▶ Selecteer met de toetsen [3 en 5] het gewenste wifi-netwerk.
- ▶ Druk op [1] om het gewenste wifi-netwerk te activeren. Beveiligde wifi-netwerken zijn te herkennen aan een hangslot. Indien het wifi-netwerk met een wachtwoord is beveiligd:
  - ▶ Voer het wifi-netwerk wachtwoord in (→ § 3.6.3).
- Indien het gewenste wifi-netwerk niet is gevonden:
  - ▶ Druk op "stap terug"-toets [2] om de thermostaat in de offline-mode te zetten. De temperatuur is nu alleen handmatig in te stellen.



→ § 6.3.3 pagina 10 voor mogelijke oplossingen van verbingsproblemen.

### 3.6.3 Invoeren wachtwoord wifi-netwerk

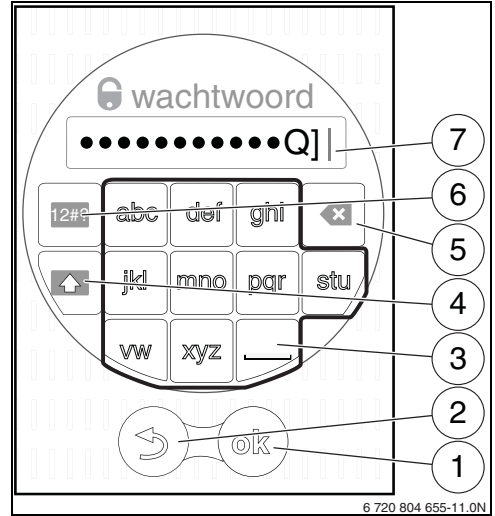

Afb. 10 Invoer wifi-netwerk wachtwoord

- ▶ Voer het wifi-netwerk wachtwoord in.
  - Met de toetsen [3] kan het wachtwoord worden ingegeven.
  - Toets [4] is de shift-toets om hoofdletters in te voeren.
  - Met de toets [6] kunnen speciale leestekens worden ingevoerd.
  - Iedere toets [3] heeft meerdere invoermogelijkheden. Door herhaaldelijk op deze toets te drukken, verschijnt op de invoerregel [7] het gewenste karakter.
  - Een foutieve invoer kan met de "back"-toets [5] worden gecorrigeerd.
- ▶ Bevestig het wachtwoord met "ok"-toets [1].



Verbinden en synchroniseren kan enige tijd in beslag nemen.

- Verbinding met het wifi-netwerk wordt gemaakt.

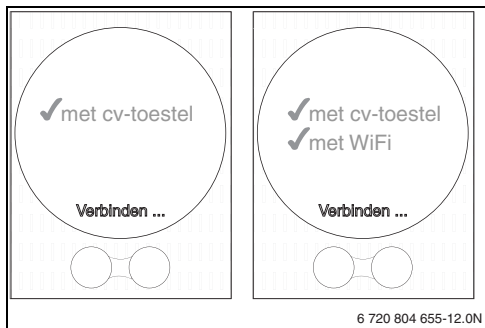

6 720 804 655-12.0N

Afb. 11 Verbinden met wifi-netwerk.

- Verbinding met het internet wordt vervolgens automatisch gemaakt.

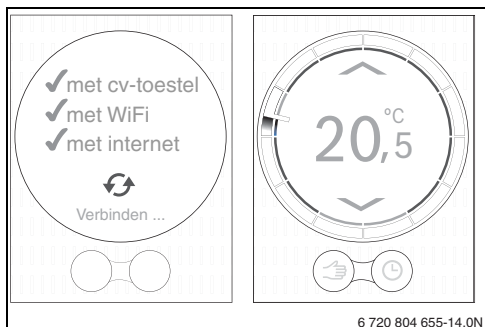

6 720 804 655-14.0N

Afb. 12 Verbinden met internet

- Als alle verbindingen zijn gemaakt, worden de gegevens gesynchroniseerd.
  - Op het display verschijnt het basisscherm.
- Download de Nefit Easy App.



Maak na installatie met de App verbinding met de thermostaat, en stel uw persoonlijke wachtwoord in. Noteer dit wachtwoord op de voorzijde van deze handleiding.

## 4 Bediening



Het touchscreen is uitsluitend bedoeld om met de hand te bedienen.

### 4.1 Temperatuurinstelling wijzigen

Het touchscreen licht op bij benadering. Druk kort in de cirkel om de temperatuurinstelling te wijzigen. Wijzigen kan op de volgende 3 manieren.

#### Veegbeweging (Swipe)

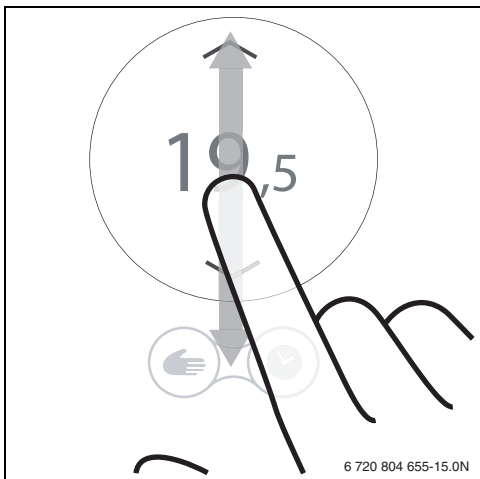

6 720 804 655-15.0N

Afb. 13 Veegbeweging

- Veeg omlaag of omhoog om de temperatuur te wijzigen.

#### Druk kort (Tap)

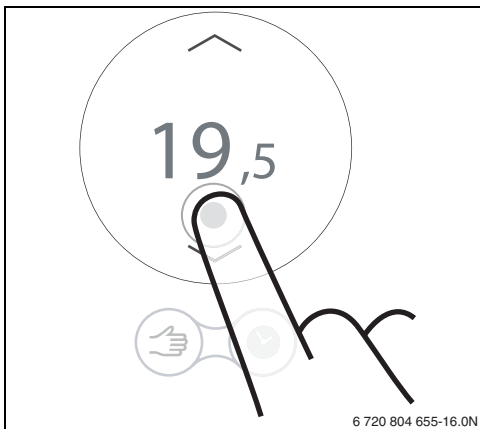

6 720 804 655-16.0N

Afb. 14 Druk kort

- Druk kort onder of boven de weergegeven temperatuur om deze te wijzigen.



**Druk lang (Hold)**

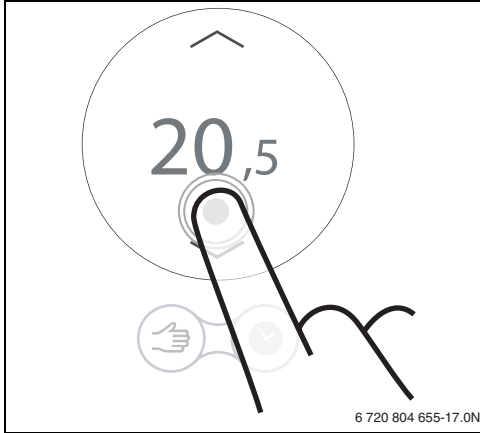

Afb. 15 Druk lang

- ▶ Druk lang onder of boven de weergegeven temperatuur om deze versneld te wijzigen.

**4.2 Handbediening/klokprogramma**

Met behulp van de Nefit Easy App kan het klokprogramma worden ingesteld.



Afb. 16 Keuze hand/klok functie

- ▶ Druk kort op het symbool handbediening of klokprogramma om te schakelen tussen deze functies.

**4.3 Instellen klokprogramma en overige functies**

**Gebruik App**

Met de Nefit Easy App kan het klokprogramma worden gewijzigd en kunnen overige functies worden gebruikt. Om deze App aan te melden bij de Nefit Easy, moet de unieke toegangscode, die op de sticker staat (→ voorpagina), tijdens het aanmelden worden ingegeven.

**Online<sup>1)</sup>**

Verschillende functies van de thermostaat kunnen ook via de Nefit Easy site worden gebruikt. Voor het aanmelden op de Nefit Easy site, moet de unieke toegangscode, die op de sticker staat (→ voorpagina), tijdens het aanmelden worden ingegeven.



[www.nefit.nl/easy](http://www.nefit.nl/easy)

**5 Technische gegevens**

Omschrijving	Eenheid	Waarde
Spanningsvoorziening	V DC	14,3 tot 16,0
Verbruik (maximaal)	W	0,9
Afmetingen (breedte x hoogte x diepte)	mm	100 x 145 x 27
Gewicht	g	250
Toelaatbare bedrijfstemperatuur	°C	0 tot 45
Toelaatbare temperatuur gedurende opslag	°C	0 tot 60
Toelaatbare relatieve luchtvochtigheid	%	10 tot 90

Tabel 3 Technische gegevens

1) Deze functionaliteit komt in de loop van 2013 beschikbaar.

## 6 Onderhoud en storingen

### 6.1 Reinigen touchscreen

- ▶ Veeg van links naar rechts om het touchscreen te vergrendelen.

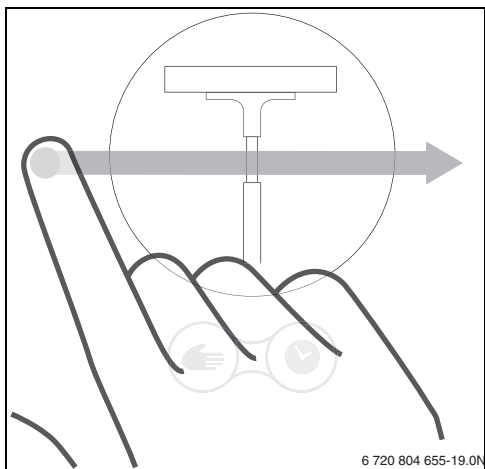

Afb. 17 Touchscreenbeveiliging

- ▶ Reinig binnen 15 seconden het touchscreen met een schone, droge doek.

### 6.2 Wisselen wifi-netwerk

Om de thermostaat op een ander of nieuw wifi-netwerk aan te melden moet de thermostaat worden gereset (→ § 6.3.2). Hierna kan een nieuw wifi-netwerk worden ingesteld (→ § 3.6.2).

### 6.3 Storingen



Storingsmeldingen van het cv-toestel worden automatisch van de thermostaat naar de Nefit Easy App gestuurd. In de App kan er voor gekozen worden om contact op te nemen met de installateur of Nefit.

#### 6.3.1 Na een spanningonderbreking

Na een spanningonderbreking blijven alle instellingen behouden. De instellingen zullen na hernieuwde verbinding met het wifi-netwerk worden gesynchroniseerd.

- ▶ Controleer de datum- en tijdstelling.

Als er **niet** met een wifi-netwerk kan worden verbonden, kunnen de datum- en tijdstellingen worden overgenomen door

een directe wifi-verbinding met de App op een smart device. De datum en tijd worden automatisch gesynchroniseerd.

#### 6.3.2 Reset thermostaat

Als de thermostaat een storing heeft en niet meer reageert, kan door de resetknop (→ Afb. 18) enkele seconden in te drukken de storing worden opgeheven. Indien de storing direct weer terugkomt, raadpleeg dan de fabrikant of installateur.



Alle persoonlijke instellingen worden gewist en de wifi-verbinding moet opnieuw worden ingesteld.

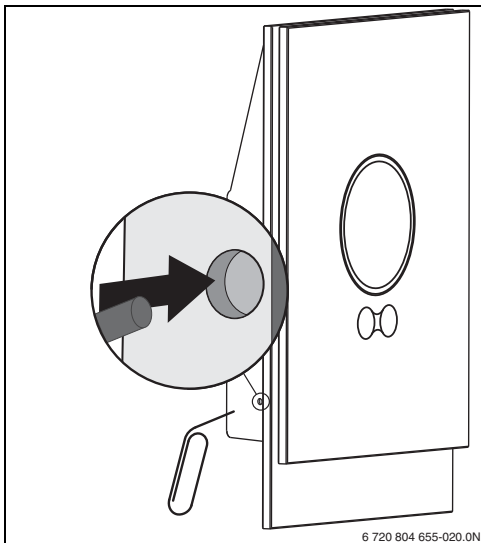

Afb. 18 Reset

#### 6.3.3 Verhelpen storingen



Op de Nefit Easy site staat een uitgebreide lijst met oplossingen voor mogelijke problemen met de thermostaat (→ achterkant van dit document voor het webadres).

Storing	Oplossing
<b>Geen wifi-verbinding</b>	Wifi-signaal van de wifi-router is mogelijk niet sterk genoeg. Plaats een wifi-repeater.
<b>Wifi-netwerk niet gevonden</b>	Hide-functie van de wifi-router is mogelijk ingeschakeld. Schakel tijdelijk deze hide-functie uit.
<b>"verbinden met ketel...." melding blijft op het display staan</b>	Wifi-netwerk is mogelijk beveiligd met "WEP64" protocol. Dit protocol wordt niet ondersteund. Wijzig het beveiligingsprotocol van de router.
<b>Melding op het display "DHCP error"</b>	Er is nog geen IP-adres toegewezen door de router. Dit kan enige tijd duren. Het kan nodig zijn om handmatig een IP-adres toe te wijzen in de router (→ handleiding van de router).
<b>Nieuwe router of wifi-netwerk geïnstalleerd</b>	Klik de thermostaat los van de grondplaat, wacht 10 seconden en klik de thermostaat weer op de grondplaat. Alle gevonden wifi-netwerken worden op display getoond (→ § 3.6.2).
<b>Tijd op de thermostaat niet weergegeven</b>	Verbinding met de server is verbroken. Start de App. De tijd wordt via de App overgenomen op de Nefit Easy.
<b>Serienummer en toegangscode kwijt</b>	Het serienummer en de toegangscode staan zowel op de sticker op de voorkant van de bedieningshandleiding als op de sticker op de achterkant van de thermostaat. Als er met een App is ingelogd, kan in de App het serienummer en de toegangscode zichtbaar worden gemaakt door via het "Info" menu naar het submenu "over" te gaan. Als het serienummer en de toegangscode niet kunnen worden gevonden, neem dan contact op met de "Consumenten-infolijn".
<b>App krijgt geen contact met de thermostaat</b>	Heeft de thermostaat verbinding met internet (→ 3.6.2)? Zijn het serienummer en de toegangscode juist ingevoerd? Let op, deze zijn hoofdlettergevoelig.
<b>Touchscreen geblokkeerd, timer telt af</b>	Met een horizontale veegbeweging over het display wordt de touchscreenbeveiliging actief. Het touchscreen is dan 15 seconden vergrendeld om te reinigen.
<b>Weergegeven temperatuur is te hoog of te laag</b>	In de App of via de Nefit Easy-site kan de weergegeven temperatuur gekalibreerd worden.

Tabel 4 Storingslijst



Bosch Thermotechniek B.V., Postbus 3, 7400 AA Deventer  
Consumenteninfolijn: 0900 - 0333 (€0,25 p/m, maximaal €7,50)  
Internet: [www.nefit.nl/easy](http://www.nefit.nl/easy)

