

Gebruikersinstructie

Hoog Rendement Gaswandketel

Nefit TopLine HR, TopLine AquaPower, TopLine AquaPower Plus



7 746 800 039 (03/2011) NL

7 746 800 039 - 11.2TD

NEFIT 

Voorwoord

Geachte klant,

Gefeliciteerd met uw nieuwe Hoog Rendement ketel van Nefit. U heeft hiermee een product, dat aan alle eisen voldoet die er aan gesteld worden. Het toestel is met de meeste zorg samengesteld, zodat u vele jaren zorgeloos uw woning kunt verwarmen. Wij wensen u veel warmte toe.

Deze gebruikersinstructie is van toepassing op de Hoog Rendement Gaswandketels:

- Nefit TopLine HR 25
- Nefit TopLine HR 30
- Nefit TopLine HR 45
- Nefit TopLine AquaPower HRC 25/CW4
- Nefit TopLine AquaPower HRC 25/CW5

- Nefit TopLine AquaPower HRC 30/CW5
- Nefit TopLine AquaPower HRC 45/CW6
- Nefit TopLine AquaPower Plus HRC 25/CW6
- Nefit TopLine AquaPower Plus HRC 30/CW6.

Het primaire doel van deze gebruikersinstructie is het verschaffen van informatie aan de gebruiker over het bedienen van het cv-toestel. Deze gebruikersinstructie is aan de onderzijde van het cv-toestel gevoegd.

Voor een optimaal veilig, economisch en milieuvriendelijk gebruik van het cv-toestel raden wij u aan deze gebruikersinstructie in acht te nemen.

Voorwoord

De benaming van het cv-toestel is uit de volgende delen samengesteld:

- TopLine: typenaam
- HR: Hoog Rendement cv-toestel (zonder tapwatervoorziening)
- AquaPower HRC: Hoog Rendement cv-toestel (met tapwatervoorziening)
- 25, 30 of 45: het maximale cv-vermogen [kW]
- CW: prestatielabel afgegeven op tapwater comfort door Gastec (→ pag. 12)
- Plus: cv-toestel met het hoogste tapwatercomfort uit deze AquaPower Line.

Nefit B.V. werkt continu aan verbetering van haar producten. Wijzigingen in technische gegevens zijn dus mogelijk. Heeft u een idee voor verbetering of heeft u onregelmatigheden vastgesteld, dan kunt u contact met ons opnemen.

Nefit B.V., Postbus 3, 7400 AA Deventer.
Consumenten Infolijn: 0570 - 67 85 00
Documentnr.: 7746800039 0005

De fabrikant van het cv-toestel is niet verantwoordelijk voor schade die zijn ontstaan doordat de aanwijzingen in deze gebruikersinstructie niet zijn opgevolgd.

Neem bij twijfel of vragen altijd contact op met de installateur of het servicebedrijf.

Inhoudsopgave

1	Uitleg van de symbolen en veiligheidsaanwijzingen	5	3	Bediening	15
1.1	Uitleg van de symbolen	5	3.1	Algemeen	15
1.2	Veiligheidsaanwijzingen	7	3.2	Bedieningspaneel	16
			3.3	Infomenu	19
			3.4	Instelmenu	26
			3.5	Kinderslot	30
2	Voorschriften	9			
2.1	Toepassingsgebied	9	4	Inbedrijfstelling	31
2.2	Garantiebepalingen	9	4.1	Cv-toestel in bedrijf nemen	31
2.3	CE-norm	9	4.2	Installatiedruk controleren en corrigeren	32
2.4	Gaskeurlabels (afb. 1 t/m 4)	9	4.3	Instellingen invoeren	35

5	Displaycodes	38
5.1	Storingen herkennen en verhelpen	38
<hr/>		
6	Uit bedrijf nemen	48
6.1	Uit bedrijf nemen voor een langere periode	48
6.2	Bij vorstgevaar	49

1 Uitleg van de symbolen en veiligheidsaanwijzingen

1.1 Uitleg van de symbolen

Waarschuwingssymbolen



Veiligheidsinstructies worden omkaderd en aangegeven met een uitroepteken in een gevarendriehoek met grijze achtergrond.



Bij gevaar door elektriciteit wordt het uitroepteken in de gevarendriehoek vervangen door een bliksemsymbool.

Signaalwoorden geven het soort en de mate van de gevolgen aan indien de maatregelen ter voorkoming van het gevaar niet worden nageleefd.

- **OPMERKING** betekent dat materiële schade kan ontstaan.
- **VOORZICHTIG** betekent dat licht tot middelzwaar lichamelijk letsel kan ontstaan.
- **WAARSCHUWING** betekent dat zwaar lichamelijk letsel kan ontstaan.
- **GEVAAR** betekent dat levensgevaar kan ontstaan.

Informatiesymbool



Belangrijke informatie zonder gevaar voor personen en materialen, wordt tussen 2 lijnen geplaatst en aangegeven met een i-symbool in een vierkant.

Aanvullende symbolen

Symbool	Betekenis
▶	Handeling
→	Verwijzing naar andere plaatsen in het document of naar andere documenten
•	Opsomming
–	Opsomming (subniveau)

Tabel 1

1.2 Veiligheidsaanwijzingen

Bij gaslucht

- ▶ Sluit de gaskraan.
- ▶ Open ramen en deuren.
- ▶ Bedien geen elektrische schakelaars.
- ▶ Doof open vuur.
- ▶ Waarschuw direct het gasbedrijf of een erkend installatiebedrijf.

Bij rookgaslucht

- ▶ Neem de netstekker uit de contactdoos en sluit de gaskraan.
- ▶ Open ramen en deuren.
- ▶ Neem contact op met een erkend installatiebedrijf.

Opstelling en ombouw

- ▶ Laat het cv-toestel alleen door een erkend installatiebedrijf installeren of ombouwen.
- ▶ Verander delen van de verbrandingsgasafvoer niet.
- ▶ **Opstelling als open cv-toestel, dus verbrandingsluchtaanzuiging uit de opstellingsruimte:**
be- en ontluuchttingsopeningen in deuren, ramen en muren niet afsluiten of dicht maken of verkleinen. Bij kierdichte ruimte, luchttoevoer veiligstellen.

Explosieve en licht ontvlambare materialen

- ▶ Plaats en gebruik geen licht ontvlambare materialen (papier, oplosmiddelen, verf enz.) in de nabijheid van het cv-toestel.

Verbrandings- en omgevingslucht

- ▶ Houd verbrandings- en omgevingslucht vrij van agressieve stoffen. Corrosie wordt zo voorkomen.

Schade door bedieningsfouten

Bedieningsfouten kunnen persoonlijk letsel en/of materiële schade tot gevolg hebben.

- ▶ Waarborg dat kinderen dit toestel niet zonder toezicht kunnen bedienen of ermee kunnen spelen.
- ▶ Waarborg, dat alleen personen toegang hebben, die in staat zijn dit toestel deskundig te bedienen.

2 Voorschriften

2.1 Toepassingsgebied

Het cv-toestel dient voor normaal huishoudelijk gebruik te worden toegepast, op basis van een gemiddeld aantal bedrijfsuren. Zie ook de meegeleverde garantiekaart.

2.2 Garantie bepalingen

Voor de garantie bepalingen wordt verwezen naar de meegeleverde garantiekaart. Belangrijk voor eventuele aanspraak op garantie is dat de garantiekaart onmiddellijk na installatie van het cv-toestel wordt ingevuld en teruggezonden naar het op de garantiekaart vermelde adres.

2.3 CE-norm



Het cv-toestel voldoet aan de Europese norm. De verklaring is opgenomen in de installatie-instructie.

2.4 Gaskeurlabels (afb. 1 t/m 4)

De Hoog Rendement Gaswandketels Nefit Top-Line HR, AquaPower HRC en AquaPower Plus HRC dragen een gaskeurlabel. Dit is een onafhankelijk prestatielabel dat door de keuringsinstantie Gastec N.V. wordt toegekend aan die gasverbruikstoestellen die voldoen aan specifieke

ke eisen met betrekking tot een aantal doelmatigheids-, milieutechnische-, en comfortaspecten.

Voor meer informatie over het gaskeurlabel zie <http://www.epk.nl>.

Het Gaskeurlabel is onderverdeeld in de volgende labels:

HR-label (HR = Hoog Rendement verwarming)

De Nefit TopLine HR, AquaPower HRC en AquaPower Plus HRC zijn geclassificeerd met het HR-label 107. Dit houdt in dat het rendement van het cv-toestel tijdens cv-bedrijf 107 % (onderwaarde) is. Dit betekent dat het cv-toestel zuinig is met energie, dus lagere energiekosten en beter voor het milieu.



Afb. 1 Gaskeurlabel HR-toestel

HRww-label (HRww = Hoog Rendement Warm Water)

De Nefit TopLine AquaPower HRC en AquaPower Plus HRC beschikken over het HRww-label. Het HRww-label geeft aan dat het cv-toestel op een zuinige en efficiënte wijze warm water produceert, dus zonder verspilling van energie en water. Het HRww-label mag gebruikt worden bij een EPN-berekening.

CW-label

De Nefit TopLine AquaPower HRC en AquaPower Plus HRC dragen een CW-label. Dit is een prestatielabel dat aangeeft dat het cv-toestel bij de bereiding van warm water voldoet aan bepaalde toepassingsklassen voor Comfort Warm Water.



Afb. 2 Gaskeurlabel CW4

Voor het maximale tapwatercomfort volgens CW-norm is de voorkeursinstelling van het tapwater standaard al ingesteld op 60 °C.

CW-label 4 betekent dat het cv-toestel geschikt is voor:

- een CW-tapdebiet van tenminste 7,5 l/min. van 60 °C;
- een douchefunctie vanaf 3,6 tot tenminste 7,5 l/min. van 60 °C (dit komt overeen met 6 tot 12,5 l/min. bij 40 °C);
- het vullen van een bad met 120 liter water van 40 °C gemiddeld, binnen 11 minuten.

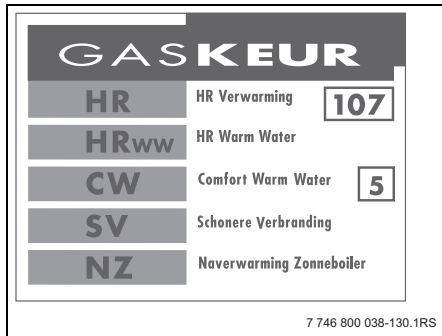

Afb. 3 Gaskeurlabel CW5

CW-label 5 betekent dat het cv-toestel geschikt is voor:

- een CW-tapdebiet van tenminste 7,5 l/min. van 60 °C;
- een douchefunctie vanaf 3,6 tot tenminste 7,5 l/min. van 60 °C (dit komt overeen met 6 tot 12,5 l/min. bij 40 °C);
- het vullen van een bad met 150 liter water van 40 °C gemiddeld, binnen 10 minuten.



Afb. 4 Gaskeurlabel CW6

CW-label 6 betekent dat het cv-toestel geschikt is voor:

- een CW-tapdebiet van tenminste 7,5 l/min. van 60 °C;
- een CW-tapdebiet van tenminste 7,5 l/min. van 60 °C, gelijktijdig met een douchefunctie vanaf 3,6 l/min. tot tenminste 7,5 l/min. van 60 °C (dit komt overeen met 6 tot 12,5 l/min. bij 40 °C),
- het vullen van een bad met 150 liter water van 40 °C gemiddeld, binnen 10 minuten, gelijktijdig met een CW-tapdebiet van tenminste 7,5 l/min. van 60 °C.;
- het vullen van een bad met 200 liter water van 40 °C gemiddeld, binnen 10 minuten zonder gelijktijdigheid met een andere functie.

SV-label (SV = Schonere Verbranding)

De Hoog Rendement Gaswandketels Nefit Top-Line HR, AquaPower HRC en AquaPower Plus HRC-toestellen beschikken over een geavanceerde brander. De NO_x-uitstoot is hierdoor zo laag mogelijk en daardoor voldoet het cv-toestel aan het gaskeurlabel Schonere Verbranding.

NZ-label (NZ = Naverwarming Zonneboiler)

Bij een zonne-energiesysteem zorgt de zon deels voor opwarmen van het water. Wanneer de zon niet (fel) genoeg schijnt, dient het sanitaire water naverwarmd te worden. De Nefit TopLine AquaPower HRC en AquaPower Plus HRC-toestellen voldoen aan de specifieke eisen voor die functie en is dus voorzien van het NZ-label. Dit betekent: geschikt voor "Naverwarming Zonneboiler".

3 Bediening

3.1 Algemeen

Aan de onderzijde van het cv-toestel bevindt zich een vakje met de gebruikersinstructie [1] van het cv-toestel.

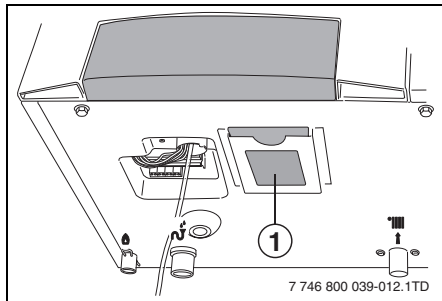

Afb. 5 Gebruikersinstructie

3.2 Bedieningspaneel

Het bedieningspaneel is voorzien van de volgende elementen:

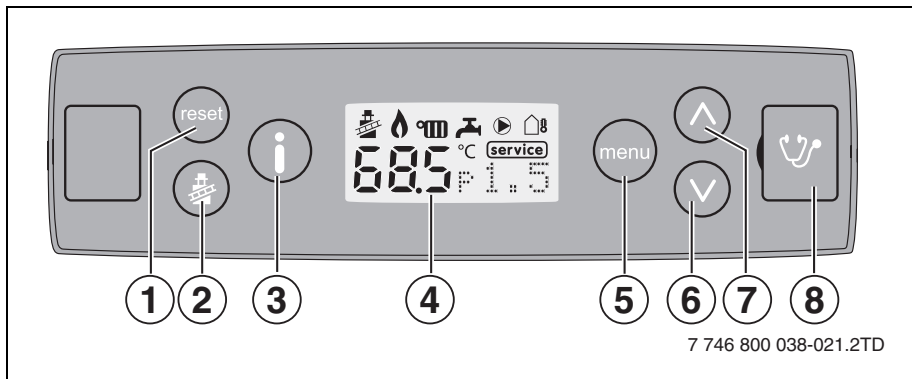

Afb. 6 Bedieningspaneel

Resettoets

In geval van bepaalde storingen kan het noodzakelijk zijn om het cv-toestel door middel van de "reset"-toets [1] te herstarten. Dit is het geval bij een knipperende displaycode. Tijdens de reset geeft de display "rE" aan.

Schoorsteenvegertoets

Met de -toets [2] kan het cv-toestel in schoorsteenvegerbedrijf (servicebedrijf) worden genomen. Deze stand is speciaal aangebracht voor de servicemonteur.



Waarschuwing: schade aan de installatie.

Uitsluitend bij vloerverwarming door oververhitting van de vloerleidingen.







- ▶ Stel de maximale cv-watertemperatuur niet hoger in dan is toegestaan voor het vloerverwarmingscircuit.

Infotoets

Met de infotoets [3] wordt het infomenu geopend. Zie ook paragraaf 3.3 „Infomenu“ op pagina 20.

Display

Het display [4] geeft alle instellingen en displaycodes weer. Displayweergaves:

-  Het cv-toestel bevindt zich in schoorsteenvegerbedrijf (servicebedrijf)
-  Het cv-toestel brandt voor cv- of tapwaterbedrijf
-  Het cv-toestel bevindt zich in cv-bedrijf
-  Het cv-toestel bevindt zich in tapwaterbedrijf
-  Cv-pomp draait
-  Weergave buitentemperatuur (indien de buitenvoeler is aangesloten)
-  Cv-toestel vraagt om service. Het cv-toestel blijft (beperkt) in bedrijf.

Menu-toets

Druk de "menu"-toets [5] om toegang tot het in-

stelmenu te krijgen. Zie ook paragraaf 3.3 "Instelmenu" op pagina 20.



Pijl naar boven / pijl naar beneden toetsen

Deze toetsen [6 en 7] worden gebruikt om door de menu's te bladeren of om instellingen te wijzigen in het instelmenu.







Service Connector

Hier kan de installateur een Nefit Service Tool [8] aansluiten om bij storingen eenvoudig een diagnose te kunnen stellen.

3.3 Infomenu

Via de infotoets  is het mogelijk waarden in het infomenu op te vragen. Met beide pijltoetsen   kunt u door het infomenu bladeren. Als u de bediening enige tijd niet meer gebruikt, wordt de standaard weergave op het display getoond en het infomenu verlaten.

Normaal bedrijf

		Displaywaarde: Actuele cv-watertemperatuur in °C.
		Systeemdruk is 1,5 bar.
		Toestel brandt voor cv- of tapwaterbedrijf.
		Toestel heeft cv-warmtevraag.
		Toestel heeft tapwatervraag.
		CV-pomp draait.

1 Aanvoertemperatuurweergave



Menu-instelling: CV-bedrijf, maximale cv-watertemperatuur in °C.
 Bij weergave van "OFF" is de cv-functie in het instelmenu uitgeschakeld
 (→ par. 3.4, stap 1.1).

2 Tapwaterbedrijf



Menu-instelling: tapwaterbedrijf, maximale tapwatertemperatuur in °C.
Bij weergave van "OFF" is de tapwaterfunctie in het instelmenu uitgeschakeld
(→ par. 3.4, stap 2.1).

3 Servicecode (menu item alleen zichtbaar als er een servicemelding is)



Servicecode, → hoofdstuk 5 op pagina 39.



4 BedrijfstoestandA rectangular display showing the text "2F 260" in a digital font.

Displaycode, → hoofdstuk 5 op pagina 39.

5 SysteemdrukA rectangular display showing the text "P 15 bar" in a digital font.

Systeemdruk in bar.

6 Actuele aanvoertemperatuurA rectangular display showing the text "800 °C" in a digital font.

Cv-watertemperatuur in °C.

7 Uitstroomhoeveelheid tapwater

Uitstroomhoeveelheid tapwater in liters per minuut.

8 Actuele status setpoint

Berekende cv-watertemperatuur in °C. Deze waarde wordt bepaald door de regeling.

 : CV- of schoorsteenvegerbedrijf / standby (vorstbeveiliging)

 : Tapwaterbedrijf

9 Buitentemperatuur (menu item alleen zichtbaar als er een buitenvoeler op het cv-toestel is aangesloten)

Buitentemperatuur in °C (indien deze sensor gedetecteerd is).

N.B. een kortgesloten sensor wordt met drie streepjes in het numerieke veld weergegeven.

10 Ionisatiestroom

Ionisatiestroom in micro-ampere (μA).

Het vlamsymbool “” wordt weergegeven als een vlam gedetecteerd wordt door de branderautomaat.

11 Toestelmodulatie



Actueel toestelvermogen (%)

 : Cv- of schoorsteenvegerbedrijf

 : Tapwaterbedrijf

12 Cv-pomp modulatie





Actueel toerental cv-pomp (%)





Ga met de ""-toets terug naar het vorige item of verlaat het menu met de ""-toets.

3.4 Instelmenu







Via de “menu“-toets  kunnen waarden in het instelmenu gewijzigd worden. Met de beide pijltoetsen “ ” kunt u door het instelmenu bladeren. Door de -toets in te drukken kan de weergegeven waarde gewijzigd worden. Met de beide pijltoetsen “ ” kan de waarde verlaagd of verhoogd worden. Als de bediening enige tijd niet gebruikt wordt, wordt de standaard weergave getoond en het instelmenu verlaten.

3.4.1 Instellingen wijzigen

- ▶ Druk op de “menu“-toets .
- ▶ Zoek met de beide pijltoetsen “ ” de instelling die gewijzigd moet worden.
- ▶ Druk op de ““-toets totdat de waarde in het display knippert.

- ▶ Druk op de “” of “”-toets om de waarde te wijzigen.
- ▶ Druk op de ““-toets om de ingestelde waarde te bevestigen.
- ▶ Verlaat het instelmenu door nogmaals op de ““-toets te drukken.

1 “” CV-instellingen



	 On	Wijziging van deze waarden is van invloed op het goed functioneren van uw cv-toestel. Raadpleeg uw installateur.
	 80 °C max	
	 80 °C max	

2 “” Tapwater instellen

2.1 Tapwaterbedrijf

⓪	 Comf	<p>De Comfort-stand levert snel de gewenste tapwatertemperatuur. De "Off"-stand schakelt het tapwaterbedrijf uit. De fabrieksinstelling is "Comf" .¹ [instelbereik: Comf - Eco - Off]</p> <p>Let op: Indien het cv-toestel als naverwarmer van een zonneboiler fungeert, mag het tapwaterbedrijf niet op de “Off”-stand ingesteld worden.</p>
⓪	 60 °C	<p>De tapwatertemperatuur is instelbaar in °C. De fabrieksinstelling is "60".¹⁾ [instelbereik: 30 - 60 °C] [instelbereik: 40 - 60 °C bij Nefit TopLine AquaPower HRC]</p> <p>Let op: Indien het cv-toestel als naverwarmer van een zonneboiler fungeert, mag in verband met risico op vorming van de legionellabacterie niet op een lagere temperatuur dan 60 °C worden ingesteld.</p>

3 "INLINE" pompinstellingen

⓪		Wijziging van deze waarden is van invloed op het goed functioneren van uw cv-toestel. Raadpleeg uw installateur.
⓪		

3.1 Pompnadraaitijd

⓪		De pompnadraaitijd is instelbaar in minuten. De fabrieksinstelling is 5 min. [instelbereik: 1 - 60 min of 24 uur]
---	---	---

1. De fabrieksinstelling komt overeen met de CW-classificatie.

3.5 Kinderslot

- ▶ Druk 5 seconden lang gelijktijdig de "⤴" en "⤵"-toets om het kinderslot te activeren.

Het woord "Lock" (afb. 7) zal 5 seconden lang weergegeven worden. Alleen de "i"-toets en "Reset"-toets zijn nog actief. Alle andere functies zijn nu geblokkeerd.

- ▶ Om het kinderslot te ontgrendelen druk weer 5 seconden lang gelijktijdig de "⤴" en "⤵"-toets

Het woord "Lock" zal verdwijnen en de bediening springt weer terug naar de normale weergave.

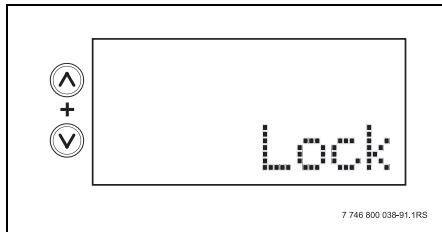

Afb. 7 Display - Lock

4 Inbedrijfstelling

In dit hoofdstuk wordt uitgelegd hoe u het cv-toestel in bedrijf moet nemen. Voor de verdere inbedrijfstelling gaat u als volgt te werk:

4.1 Cv-toestel in bedrijf nemen

- ▶ Open de gaskraan langzaam, door deze een 1/4 omwenteling linksom te draaien (afb. 8, [2]). In de positie "open" staat de gaskraan verticaal.
- ▶ Steek de netstekker in de wandcontactdoos.
- ▶ Creëer een warmtevraag, door de (kamer)-thermostaat voldoende hoog in te stellen.

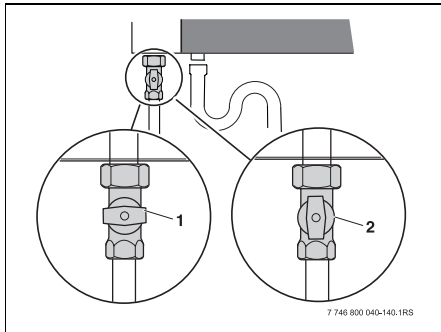

Afb. 8 Gaskraan

- 1 Gaskraan gesloten
- 2 Gaskraan open

4.2 Installatiedruk controleren en corrigeren

Bij pas gevulde verwarmingsinstallaties moet de installatiedruk (tussen P1.0 - P2.0) eerst dagelijks en later met steeds groter wordende intervallen worden gecontroleerd. Bij de hoogste cv-watertemperatuur mag de installatiedruk 3,0 bar niet overschrijden (overstort wordt geopend).

Indien het cv-toestel een " **service** " -melding geeft en de installatiedruk lager dan p0,8 is, dient u de verwarmingsinstallatie als volgt te vullen:

- ▶ Sluit een slang aan op de waterkraan en laat deze vol lopen met water, zodanig dat er geen lucht meer in de slang zit (afb. 10).
- ▶ Sluit de waterkraan.

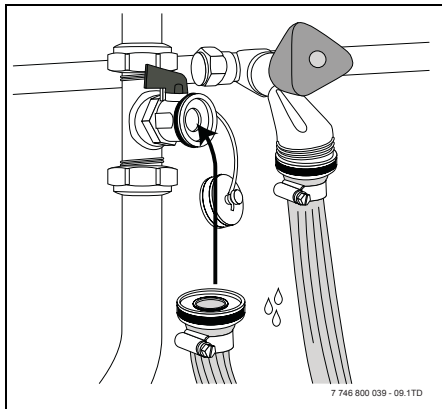

Afb. 9 Vullen van de cv-installatie

- ▶ Sluit de slang aan op de vulkraan onder het cv-toestel (afb. 10).

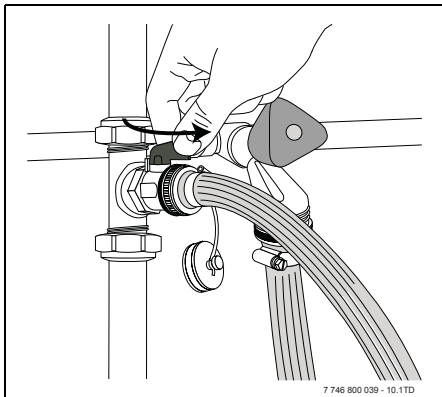

Afb. 10 Vullen van de cv-installatie



Bij langzaam vullen gaat het ont-luchten van de cv-installatie het meest optimaal.

- ▶ Draai de waterkraan volledig, en de vulkraan slechts gedeeltelijk open (afb. 11).

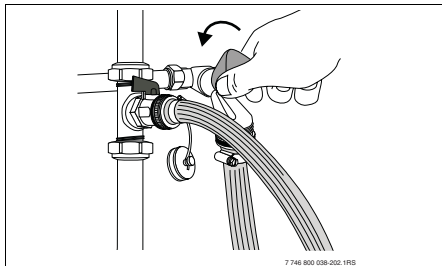

Afb. 11 Vullen van de cv-installatie

- ▶ Lees de installatiedruk af rechtsonder in het display.
- ▶ Vul de installatie tot de druk circa 1,5 bar draagt en sluit dan de vulkraan (afb. 12).

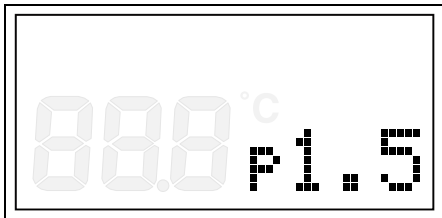

Afb. 12 *Installatiedruk*

- ▶ Ontlucht alle verwarmingslichamen in de cv-installatie (afb. 13). Begin hierbij op de laagste verdieping in het pand, en ga steeds één verdieping hoger.

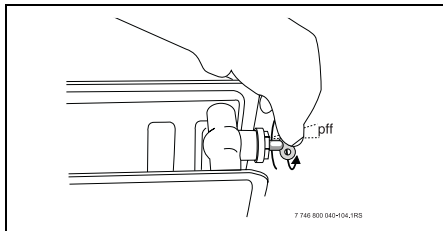

Afb. 13 *Verwarmingslichamen ontluchten*

- ▶ Lees opnieuw de installatiedruk af op het display van het bedieningspaneel. Indien de druk lager is dan 0,8 bar, dient het cv-toestel weer bijgevuld te worden zoals boven staat omschreven.
- ▶ Sluit de waterkraan.
- ▶ Sluit de vulkraan van het cv-toestel.

- ▶ Verwijder de slang.
- ▶ Draai de sluitkap op de vulkraan.

4.3 Instellingen invoeren

4.3.1 Cv-watertemperatuur “”

De in te stellen cv-watertemperatuur is afhankelijk van de soort installatie in uw woning. Laat u door uw installateur informeren over de in te stellen waarde (fabrieksinstelling is 80 °C). In onderstaande tabel wordt een richtlijn gegeven voor de in te stellen cv-watertemperatuur.

Soort installatie	Cv-watertemperatuur
Vloerverwarming	40 °C
Radiatoren	75 °C - 90 °C
Convectoren	90 °C

Tabel 2 Cv-watertemperatuur

4.3.2 Tapwatertemperatuur “”

Vanaf fabriek is het cv-toestel standaard op een tapwatertemperatuur van 60 °C ingesteld. Bij deze instelling is het redelijkerwijs uitgesloten, dat eventueel aanwezige legionellabacteriën zich vermenigvuldigen. Om echter aan de verschillende comfortwensen per gebruiker te kunnen voldoen beschikt uw cv-toestel over een instelbare tapwatertemperatuur (→ par. 3.4 "Instelmenu"). Het cv-toestel kan desgewenst op een lagere tapwatertemperatuur worden ingesteld.

Indien het cv-toestel op een lagere tapwatertemperatuur wordt ingesteld, dient rekening te worden gehouden met een geringe kans op legionellavorming. Bij dagelijks gebruik van de tapwaterinstallatie is de kans dat de legionellabacterie zich vermenigvuldigt nagenoeg uitgesloten.

Indien langere tijd geen gebruik wordt gemaakt van de tapwatervoorziening (bijvoorbeeld tijdens de vakantieperiode en/of met de tapwaterregeling van bepaalde ModuLine thermostaten) en de instelmogelijkheid staat op een stand lager dan 60 °C, dan wordt geadviseerd om het cv-toestel op "Eco" in te stellen, zie het instelmenu.



Geldt voor de Nefit TopLine AquaPower Plus HRC/CW6 cv-toestellen.

De stand "Eco" levert een aanzienlijke besparing op het gasverbruik t.o.v. de stand "Comf", zonder merkbaar verlies aan tapwatercomfort. Voor alle andere situaties is deze stand niet aan te bevelen.

4.3.3 Vorstbeveiliging

Het cv-toestel is voorzien van een geïntegreerde vorstbeveiliging. Dit betekent dat geen vorstbeveiliging voor het cv-toestel aangebracht hoeft te worden.

De vorstbeveiliging schakelt het cv-toestel in bij een toestelwatertemperatuur van 7 °C en schakelt het cv-toestel uit bij een toestelwatertemperatuur van 15 °C.

De cv-installatie wordt niet beveiligd tegen vorst.

Wanneer de installatie geregeld wordt met een ruimtetemperatuurregeling en er sprake is van bevroeringsgevaar voor delen van de installatie die buiten het bereik van deze ruimtetemperatuurregeling liggen, bijvoorbeeld radiatoren in de garage, dan moet de nadraaitijd van de pomp worden ingesteld op 24 uur.

- ▶ Stel de nadraaitijd van de pomp in volgens Instelmenu op pagina 27.

4.3.4 Instellen van de kamerthermostaat

- ▶ Stel de kamerthermostaat in op de gewenste ruimtetemperatuur.

Zodra het cv-toestel brandt, wordt indien nodig eerst het tapwater verwarmd. Daarna wordt de cv-installatie verwarmd.

5 Displaycodes

5.1 Storingen herkennen en verhelpen

Een knipperende displaycode geeft aan dat het cv-toestel om veiligheidsredenen is vergrendeld. Na het verhelpen van de storing is het cv-toestel met een druk op de “reset”-toets te resetten. Na de opstartfase is het cv-toestel weer in normaal bedrijf.

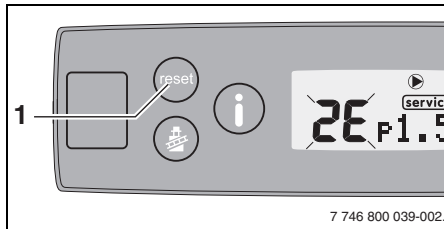

Storingsmeldingen zijn te herkennen aan een knipperend display en beginnen met een ander teken dan:

- “0.”
- “- P”
- “- H”
- “= H”



Afb. 14 Toets “Reset”

Voorbeeld:

Display-code	“service”	Betekenis
		“willekeurig knipperende display-code” - cv-toestel staat in storing.
		Cv-pomp blijft draaien tijdens deze 2E-storing.

Tabel 3

- ▶ Druk gedurende ca. 5 seconden op de “Reset”-toets (afb. 14, [1]) om het cv-toestel te herstarten.

Op het display verschijnt “rE”. Het cv-toestel probeert op te starten. Wanneer op het display vervolgens een normale bedrijfscode verschijnt (“0..”, “-R”, “-H” of “=H”), is de storing verholpen. Is dit niet het geval, dan dient u de reset nog twee- tot driemaal te herhalen.

Wanneer de storing niet gereset kan worden:

- ▶ Noteer de storingscode en informeer uw installateur.



Waarschuwing: schade aan de installatie door vorst.

Wanneer de verwarmingsinstallatie, bijv. ten gevolge van een storing, niet is ingeschakeld, kan deze bij vorst bevroren.

- ▶ Wanneer de installatie ten gevolge van een storing meerdere dagen uitgeschakeld blijft, moet het verwarmingswater op het laagste punt van de installatie via de vul- en aftapkraan van de cv-toestel worden afgetapt, om te voorkomen dat de installatie bij vorstgevaar zou kunnen bevroren (→ par. 6.2 op pag. 50).

Via de ““-toets (informatiemenu) kan de bedrijfstoestand van het cv-toestel worden bekeken. Het display toont de bedrijfstoestand (bijv. een storing) door middel van 2 codes met 3 posities. Hoofddisplaycode is de grote weergave en subdisplaycode is de kleine weergave.

Hoe u bepaalde storingen kunt verhelpen, wordt beschreven in paragraaf 5.1 op pagina 39. Neem contact op met uw installateur wanneer u een storing niet zelf kunt verhelpen of wanneer op het display een code verschijnt die niet in onderstaande tabel voorkomt.

Display-codes	Betekenis
—	Bedrijfscode CV-toestel start op, nadat de netstekker in de wandcontactdoos is gestoken.
—A	Bedrijfscode Het cv-toestel bevindt zich max. 30 minuten in schoorsteenvegerbedrijf (servicebedrijf).
—H	Bedrijfscode Het cv-toestel brandt en bevindt zich in cv-bedrijf.
=H	Bedrijfscode Het cv-toestel brandt en bevindt zich in tapwaterbedrijf.

Tabel 4

Displaycodes	Betekenis
0A	Bedrijfscode Het antipendelprogramma is geactiveerd. Dit wordt geactiveerd indien er vaker dan 1 x per 10 minuten een warmtevraag van een aan/uit- of een ModuLine-regeling is geweest. Dit betekent dat het cv-toestel op zijn vroegst 10 minuten na de eerste branderstart opnieuw kan starten.
0A	Bedrijfscode Het cv-toestel mag tijdelijk niet starten na einde warmtevraag tapwater.
0C	Bedrijfscode Het cv-toestel bereidt zich voor op een branderstart na het ontstaan van een warmtevraag cv of een warmtevraag tapwater. De ventilator en pomp worden gestart. De gloeiplug wordt aangestuurd.

Tabel 4

Display-codes	Betekenis
OE	Bedrijfscode Het tijdsproportionele programma is geactiveerd. Het tijdsproportionele programma wordt geactiveerd zodra de vermogensvraag van de modulerende regeling lager is dan de ondergrens van het toestelvermogen.
OH	Bedrijfscode Het cv-toestel staat standby. Er is geen warmtevraag.
OL	Bedrijfscode Het gasregelblok wordt aangestuurd.

Tabel 4

Displaycodes	Betekenis
00	<p>Bedrijfscode</p> <p>Het cv-toestel wordt opgestart na het inschakelen van de netspanning of na het uitvoeren van een reset. Deze displaycode wordt gedurende maximaal 4 minuten op het display weergegeven.</p> <p>Start van de waterzijdige stromingscontrole: de pomp probeert maximaal 4 keer om waterstroming tot stand te brengen.</p>
04	<p>Bedrijfscode</p> <p>De aanvoersensor in het cv-toestel heeft een actuele cv-watertemperatuur gemeten, die hoger is dan:</p> <ul style="list-style-type: none">• de op het bedieningspaneel ingestelde cv-watertemperatuur, of• die hoger is dan de berekende cv-watertemperatuur volgens de stooklijn, of• die hoger is dan de berekende cv-watertemperatuur voor tapwaterbedrijf.

Tabel 4

Displaycodes	Betekenis
2E	Storingscode De cv-waterdruk is te laag, lager dan 0,2 bar. Zowel het cv-toestel als de pomp komen niet in bedrijf (zie par. 4.2 "Installatiedruk controleren en corrigeren", pagina 33).
2F 2L 2P 2U 2Y	Storingscode Waterstroming/waterdruk. <ul style="list-style-type: none">• afsluiters in installatie gesloten of,• cv-waterdruk te laag of,• cv-installatie onvoldoende ontluicht of,• onvoldoende radiatoren, convectoren etc. geopend.

Tabel 4

Displaycodes	Betekenis
888	Bedrijfscode Displaytest gedurende de opstartfase. Deze displaycode verschijnt maximaal 1 seconde lang op het display.
H07	Servicecode De waterdruk in de cv-installatie is te laag (lager dan 0,8 bar). Zie par. 4.2 "Installatiedruk controleren en corrigeren", pagina 33.
H11	Servicecode Geen uitstroomtemperatuur gemeten, cv-toestel berekent de uitstroomtemperatuur.
H12	Servicecode Geen bewaartemperatuur gemeten, cv-toestel berekent de boiler temperatuur.
P--	Bedrijfscode De waterdruk in de cv-installatie is te hoog (hoger dan 4 bar).

Tabel 4

Display-codes	Betekenis
rE	Bedrijfscode Reset wordt uitgevoerd. Deze code verschijnt na het drukken van de “reset”-toets  5 seconden lang op het display.

Tabel 4

6 Uit bedrijf nemen

6.1 Uit bedrijf nemen voor een langere periode

- ▶ Neem het cv-toestel uit bedrijf door de netstekker uit de wandcontactdoos te nemen (afb. 15).

Met het uit bedrijf nemen wordt ook de brander automatisch uitgeschakeld.

- ▶ Sluit de hoofdgaskraan of de gaskraan onder het cv-toestel (afb. 15).

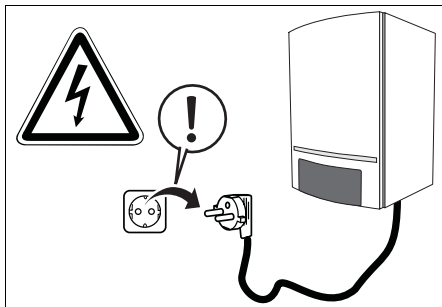

Afb. 15 Netstekker eruit nemen

6.2 Bij vorstgevaar



WAARSCHUWING: schade aan de installatie door vorst.

- ▶ De cv-installatie kan als gevolg van bijvoorbeeld het uitvallen van de netspanning, een gebrekkige gastoevoer, een toestelstoring enz. na langere tijd bevrozen.
- ▶ Zorg ervoor, dat de cv-installatie altijd in bedrijf is (vooral bij vorstgevaar).

Indien onder bovengenoemde omstandigheden de cv-installatie gedurende langere tijd buiten bedrijf gesteld wordt en er is vorstgevaar, dan moet de cv-installatie worden afgetapt.

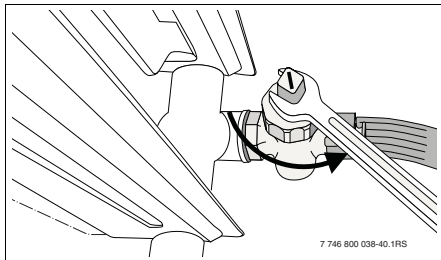

Afb. 16 Aftappen van de cv-installatie

- ▶ Neem het cv-toestel uit bedrijf door de netstekker uit de wandcontactdoos te nemen (→ afb. 15).
- ▶ Sluit de hoofdgaskraan of de gaskraan onder het cv-toestel (→ afb. 8).

- ▶ Tap de cv-installatie op het laagste punt met behulp van de vul- en aftapkraan of aan een radiator af (afb. 16). Daarbij dient de (automatische) ontluchter op het hoogste punt van de cv-installatie geopend te zijn.
- ▶ Stel het tapwater in het instelmenu in op "ECO". Het cv-toestel komt alleen in bedrijf indien een tapwaterkraan wordt geopend en 162 uur (1 week) na iedere opwarming (legionella-programma).
- ▶ Alle radiatoren moeten geopend zijn.

6.2.1 Langere afwezigheid bij vorstgevaar

Wanneer u de cv-installatie ingeschakeld wilt laten:

- ▶ Stel de nadraaitijd van de pomp in op "24 uur" (→ par. 3.4 "Instelmenu" op pag. 27).
- ▶ Verlaag de kamertemperatuur tot 16 °C (→ Gebruikersinstructie van de kamerthermostaat).



Nefit B.V., Postbus 3, 7400 AA Deventer

Consumenten Infolijn: 0570 - 67 85 00

Fax: 0570 - 67 85 86

Internet: www.nefit.nl

7746800039 0005